

STOP N

Автоматический шлагбаум для интенсивного и полунтенсивного использования



Для бытового и промышленного использования



Версия на 230V и 24V



Для стрелы до 8 м длиной



STOP N

Панель управления расположена под верхней крышкой для упрощения программирования

Гарантированный контроль и безопасность, благодаря энкодеру

Стрелы 4 м или 6 м. Для получения максимальной длины 8 м, используется соединитель арт. BOOM-LINK

Возможность индикации положения закрытия - красный светодиод, и положения открытия - зеленый светодиод)*

Все механизмы выполнены из высококачественного металла, что гарантирует надежность и долговечность

Если на стреле установлены дополнительные аксессуары, балансировка осуществляется при помощи дополнительных пружин (арт. KIT MOLLA).

The DE@NET universal control board makes this operator compatible with the NETLINK System.



Совместим с NETCOM, устройством для установки, обслуживания и удаленного управления прямо из вашего офиса!

New design

Стальная окрашенная в темно-серый (RAL 7016) тумба. Оцинкованное сверхстойкое полимерное покрытие

Электромеханические концевые выключатели обеспечивают точность регулировки положения открытия и закрытия.

*Для этого функционала необходимо приобрести отдельно арт. NET-EXPANSION или арт. NET-EXPANSION MINI



Модели

230V ~ шлагбаумы с платой управления для полунтенсивного использования



	COD.	Art.					ПРОЧИЕ ХАРАКТЕРИСТИКИ
NEW	645052	STOPNET/N/L-F	6 - 8 м медл.		NET230N	✓	<ul style="list-style-type: none"> Встроенные электромеханические концевые выключатели В комплекте 2 пружины + 1 дополнительная Управление электродвигателем с помощью энкодера
	645062	STOPNET/N/L-F/ INOX	6 - 8 м медл.		NET230N	✓	

STOPNET/N/L-F model: RAL 7016 (антрацит) с катафорезной обработкой.

INOX models: AISI 304 нержавеющая сталь, RAL 7016 (антрацит) с катафорезной обработкой.

Все модели:

- светодиодные подсветки, стрела, держатель стрелы и закладная пластина в комплект не входят.

- шлагбаум должен быть правильно отбалансирован, чтобы обеспечить правильную работу.

- в случае добавления дополнительных аксессуаров на стрелу (шторки, демпфер, подвижная опора, светодиодная лента) проверьте количество дополнительных пружин (арт. KIT MOLLA), приведенных в таблице «ДОПОЛНИТЕЛЬНЫЕ ПРУЖИНЫ» (см. стр. 6).

ВНИМАНИЕ: с каждым шлагбаумом необходимо использовать 1 плату управления NET230N.

24V ~ шлагбаумы с платой управления для интенсивного использования



	COD.	Art.					ПРОЧИЕ ХАРАКТЕРИСТИКИ
NEW	645050	STOP24NET/N/V-F	4 м быстр.		NET24N	✓	<ul style="list-style-type: none"> Встроенные электромеханические концевые выключатели В комплекте 2 пружины Управление электродвигателем с помощью энкодера
	645060	STOP24NET/N/V-F/ INOX	4 м быстр.		NET24N	✓	
	645051	STOP24NET/N/L-F	6 - 8 м медл.		NET24N	✓	<ul style="list-style-type: none"> Встроенные электромеханические концевые выключатели В комплекте 2 пружины + 1 дополнительная Управление электродвигателем с помощью энкодера
	645061	STOP24NET/N/L-F/ INOX	6 - 8 м медл.		NET24N	✓	

STOP24NET/N/V-F, STOP24NET/N/L-F models: RAL 7016 (антрацит) с катафорезной обработкой.

INOX models: AISI 304 нержавеющая сталь, RAL 7016 (антрацит) с катафорезной обработкой.

Все модели:

- светодиодные подсветки, стрела, держатель стрелы и закладная пластина в комплект не входят.

- шлагбаум должен быть правильно сбалансирован, чтобы обеспечить правильную работу

- в случае добавления дополнительных аксессуаров на стрелу (шторки, демпфер, подвижная опора, светодиодная лента) проверьте количество дополнительных пружин (арт. KIT MOLLA), приведенных в таблице «ДОПОЛНИТЕЛЬНЫЕ ПРУЖИНЫ» (см. стр. 6).

ВНИМАНИЕ: с каждым шлагбаумом необходимо использовать 1 плату управления NET24N.

ТЕХНИЧЕСКАЯ ИНФОРМАЦИЯ	STOPNET/N/L-F		STOP24NET/N/V-F	STOP24NET/N/L-F	
Длина стрелы	4 - 6м	6 - 8м	4м	4 - 6м	6 - 8м
Питание электродвигателя (V)	230V ~ ± 10 % (50/60 Hz)			24V ~	
Мощность электродвигателя (W)	500			120	
Интенсивность (циклы в час)	150	125	500	250	170
Циклы в сутки	800	500	1500	1000	800
Конденсатор (µF)	18			/	
Рабочая температура (°C)	(-20°) - (50°)				
Тепловая защита двигателя (°C)	150			/	
90° Время открытия (сек)	6,5	8	2,7	5,3	7,5
Вес с упаковкой (кг)	81			79	
Звуковое давление (dBA)	< 70				
Степень защиты	IPX4				

Пример монтажа

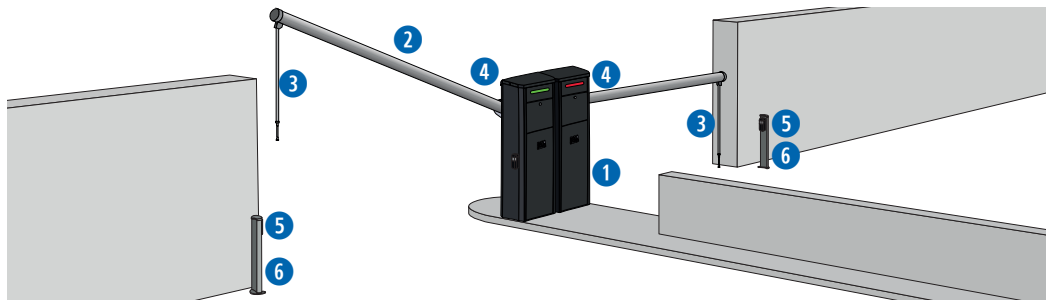

COD. 645051
Art. STOP24NET/NL-F
ШШлагбаум

NEW



COD. 649261
Art. BOOM/6
Круглая окрашенная стрела
DEA 6125xØ80 мм, с красными
светоотражающими
наклейками арт. 1012



COD. 649000
Art. 1006
Подвижная опора



COD. 649290
Art. LED/B
Светодиодная лента.
Монтируется в тумбу
шлагбаума



COD. 662044
Art. LINEAR
Пара фотозлементов с
автоматически
настраиваемым уровнем.
Дальность до 20 м

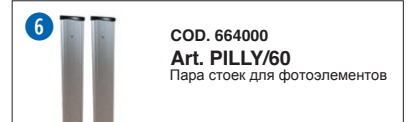

COD. 664000
Art. PILLY/60
Пара стоек для фотозлементов



COD. 649270
Art. OMEGA
Держатель стрелы



COD. 649072
Art. STOP/B
Закладная пластина



COD. 649160
Art. BSF
Держатель фотозлементов
для шлагбаума



COD. 321810
Art. GSOFTP
Резиновый демпфер (24м)



COD. 672645
Art. GTI4
4-х канальный пульт ДУ. 433 MHz, 3
типа кодирования: HCS Rolling-
Code, Dip-Switch и D.A.R.T.



COD. 668010
Art. 127

Специальные аксессуары



COD. 649263
Art. BOOM/4
Круглая окрашенная стрела
DEA 4125xØ80 мм, с
красными светоотражающими
наклейками арт. 1012

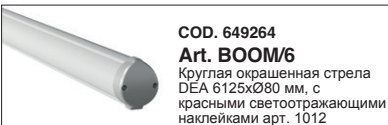

COD. 649264
Art. BOOM/6
Круглая окрашенная стрела
DEA 6125xØ80 мм, с
красными светоотражающими
наклейками арт. 1012



COD. 649270
Art. OMEGA
Держатель стрелы
шлагбаума



COD. 649262
Art. BOOM-LINK
Соединитель стрелы
шлагбаума



COD. 649011
Art. ART-STOP/N
Механизм для складывания
стрелы (для арт. BOOM/4)



COD. 387100
Art. 1005/N
Алюминиевая шторка
длина 2 м

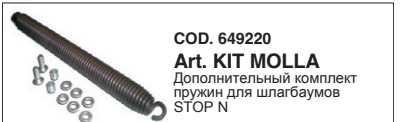

COD. 649220
Art. KIT MOLLA
Дополнительный комплект
пружин для шлагбаумов
STOP N



COD. 649174
Art. STRIP-LED
Светодиодная 8-ми
метровая лента без блока
управления



COD. 649000
Art. 1006
Подвижная опора

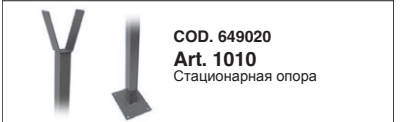

COD. 649020
Art. 1010
Стационарная опора



COD. 649021
Art. 1010/M
Стационарная опора с
магнитным держателем



COD. 101026
Art. 1012
Наклейки
светоотражающие



COD. 649290
Art. LED/B
Светодиодная лента.
Монтируется в тумбу
шлагбаума



COD. 163523
Art. POWER SUPPLY
Блок управления для
светодиодной ленты
STRIP-LED



COD. 321810
Art. GSOFTP
Резиновый демпфер (24 м)



COD. 649160
Art. BSF
Держатель фотозлементов
для шлагбаума

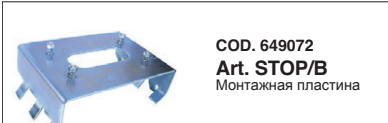

COD. 649072
Art. STOP/B
Монтажная пластина



COD. 649201
Art. BAT/STOP N
Комплект резервного питания
Емкость 2x4Ah



COD. 667071
Art. LOOP 230/2
Детектор
электромагнитной петли
двухканальный



COD. 667061
Art. LOOP 230/1
Детектор электромагнитной
петли одноканальный



COD. 681034
Art. SMFLED230/2
Светофор светодиодный на
поворотной площадке. Красный/
зеленый 230 В



COD. 681035
Art. SMFLED24/2
Светофор светодиодный на
поворотной площадке.
Красный/зеленый 24 В

Аксессуары

Ломающаяся стрела Art.ART-STOP

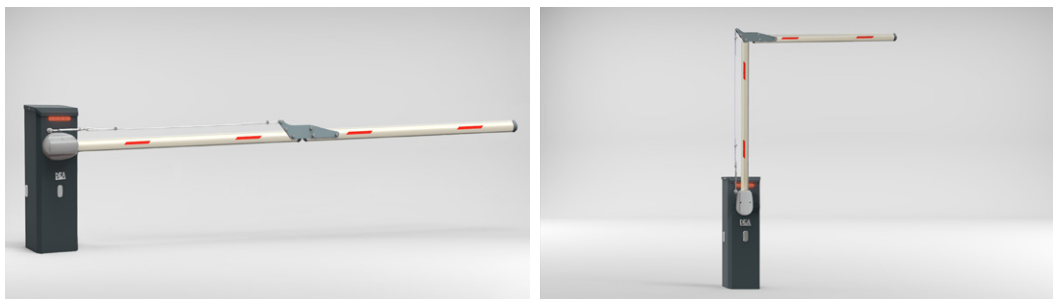

Алюминиевая шторка Art.1005/N

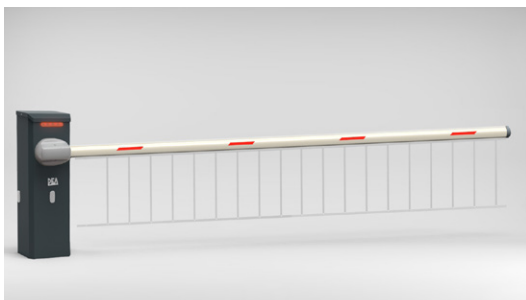

Повижная опора Art.1006

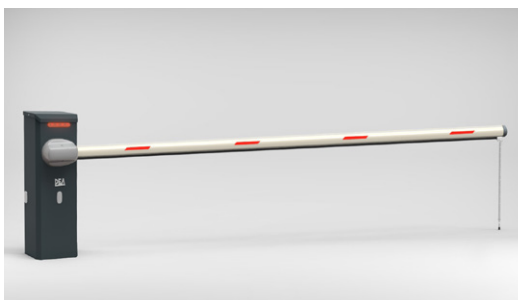

Стационарная опора Art.1010

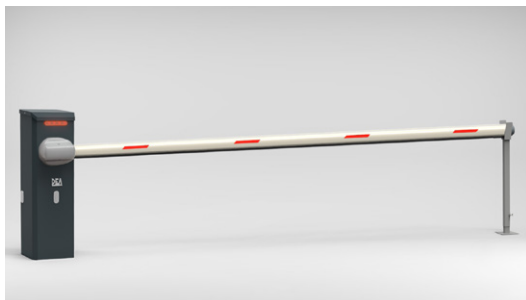

Стационарная опора с магнитным замком Art.1010M

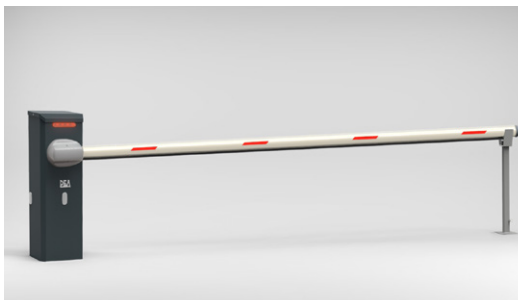

Техническая информация

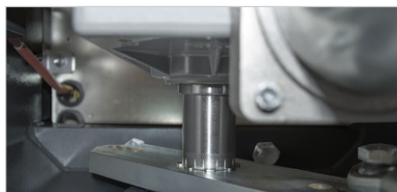
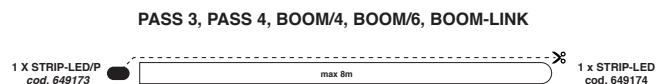
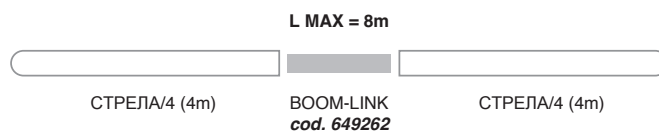
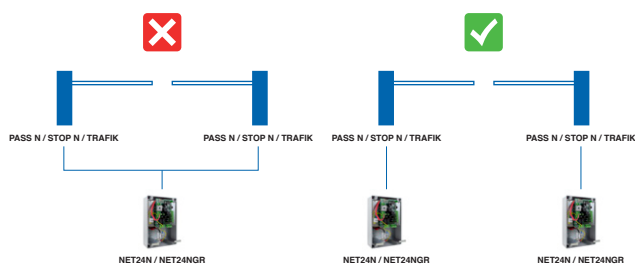

Мотор-редуктор со стальными шестернями обеспечивает длительный срок службы.

Оснащен энкодером, что дает возможность регулировать скорость и замедление при открытии и закрытии, а так же обеспечивает максимальную безопасность работы шлагбаума

Скорость открытия и закрытия от 2.7 до 7.5 секунд

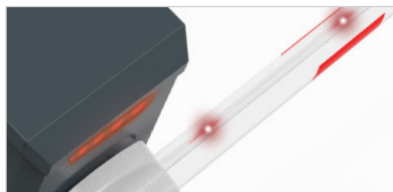

Круглая алюминиевая стрела, профиль 80 мм.

Двухцветная светодиодная подсветка (красный/зеленый) - необходимо приобрести отдельно art. NET-EXPANSION или art. NET-EXPANSION MINI







Прочная стальная окрашенная тумба с усиливающими толстенными элементами.

Индивидуальные ключи (2 шт.) для доступа к блоку управления и электроприводу, а так же для перевода шлагбаума в ручной режим

STOP + BOOM + KIT MOLLA

STOP N поставляется с 2 установленными пружинами и 1 дополнительной

Таблица установки дополнительных пружин, в соответствии с установкой дополнительных аксессуаров (для правильной балансировки)

L					
	BOOM LINK	1010/M - 1006	GSOFTP	1005/N	ДОП.ПРУЖИНА
5m	✓	✓	✓		+ 1
	✓			✓	
	✓	✓		✓	
6m				✓	+ 1
		✓		✓	
	✓	✓			
	✓		✓		+ 2
	✓	✓	✓		
	✓			✓	
7m	✓				+ 1
	✓	✓			+ 2
	✓		✓		
	✓	✓	✓		+ 3
	✓			✓	
8m	✓				+ 2
	✓	✓			+ 3
	✓		✓		
	✓	✓	✓		+ 4
	✓			✓	
	✓	✓	✓	✓	

Пример монтажа

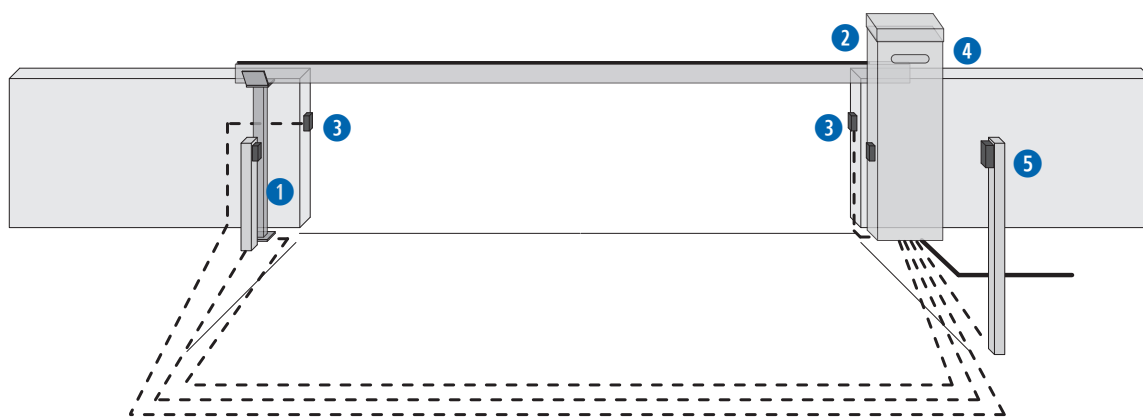

— Гофрированная труба для силового кабеля
 - - - Ø20 гофрированная труба или внешняя труба из ПВХ для соединения платы управления с приборами управления и безопасности

1 Пара стоек для фотоэлементов
 2 Шлагбаум
 3 Фотоэлементы
 4 Светодиодная лента
 5 Стойка с переключателем

Размеры

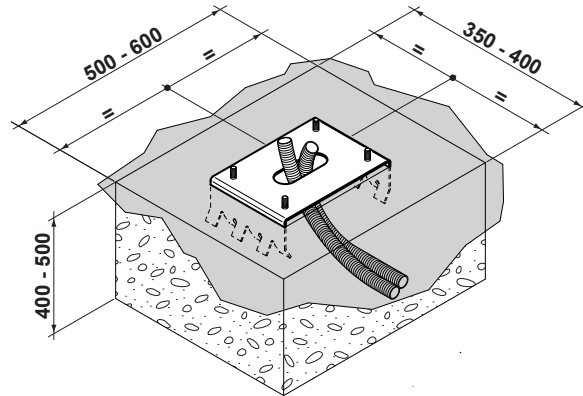
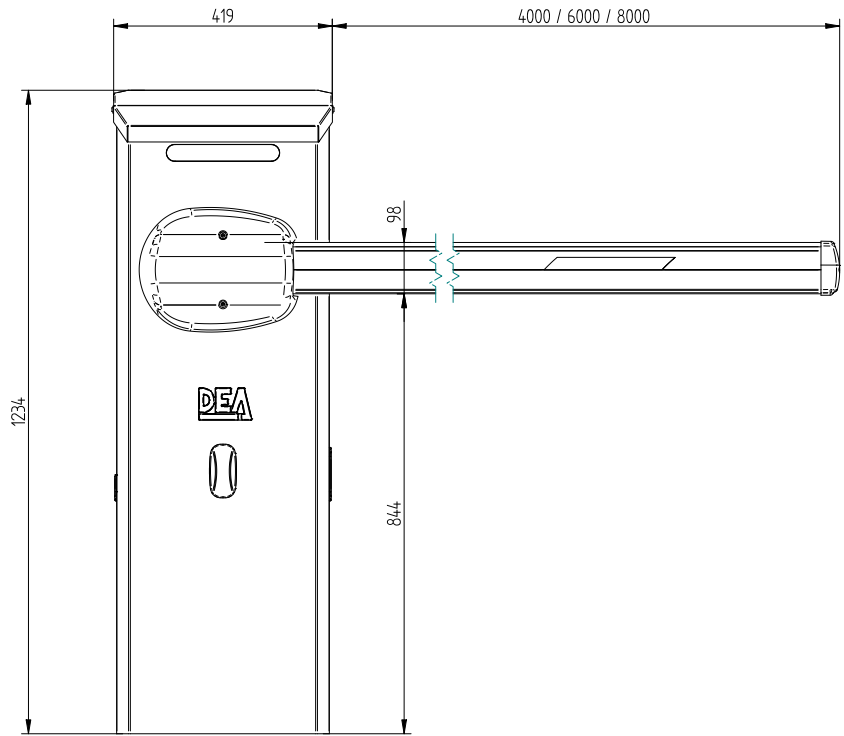
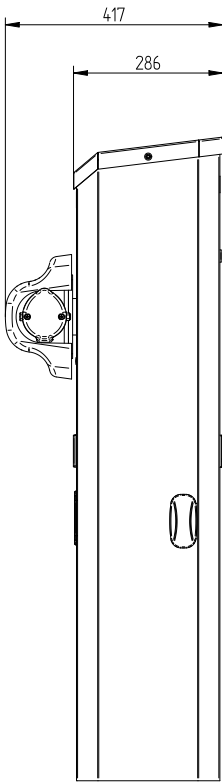

DEAuser



DEAuser — это приложение для частных пользователей, которое позволяет пользоваться автоматикой на близком расстоянии через Bluetooth. Установив NET-NODE на все устройства с технологией NETLINK, вы сможете управлять своими воротами через смартфон.

Для использования с:



Art.NET-NODE 2.0
Cod. 677642



DEAinstaller



DEAinstaller — это приложение, предназначенное для профессиональных монтажников, которое позволяет программировать автоматику DEA и управлять ею на месте простым и интуитивно понятным способом со своих устройств.

Используя NET-NODE вы можете:

- ✓ хранить резервную копию данных всех ваших настроек
- ✓ легко настраивать параметры ваших блоков управления
- ✓ обновить прошивку
- ✓ запрограммировать период обслуживания
- ✓ управлять или настраивать пульты
- ✓ читать технические руководства и смотреть кабельные схемы
- ✓ управлять входами и выходами блока управления
- ✓ управлять автоматикой с помощью приложения

Для использования с:



Art.NET-NODE 2.0
Cod.677642

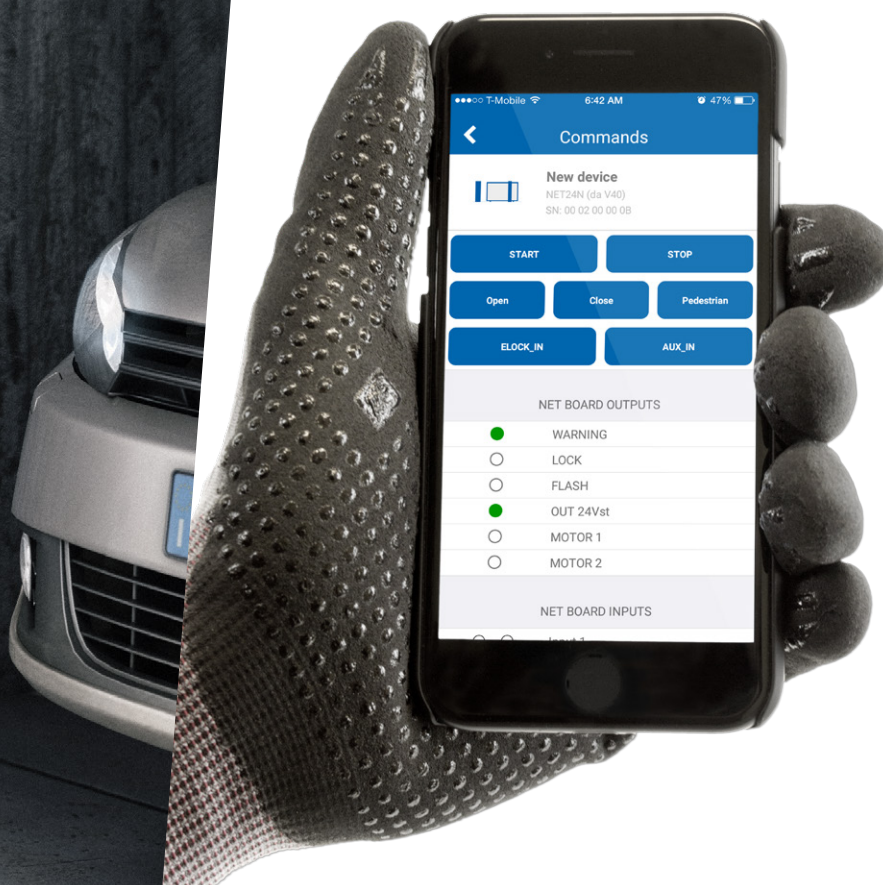



LINEAR XS
cod. 662080



LINEAR
cod. 662044



COVER/2
cod.681060



LINEAR SHIELD
cod. 662047



PILLY 60 -120
cod. 664000 - 664010



DIGIPRO
cod. 663310



DIGISLIM
cod. 663311

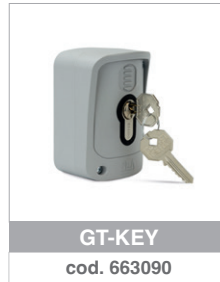

GT-KEY
cod. 663090



DIGIRAD
cod. 663280



LOOP230/1 - /2
cod. 667061 - 667071



GTI2-GTI4
cod. 672635 - 672645



GTI2M-GTI4M
cod. 672603 - 672613

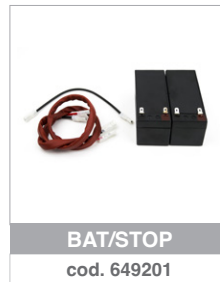

BAT/STOP
cod. 649201

#safeasyoulike!

Некопируемые пульты!

Пульты GTI многофункциональны. Они имеют три варианта кодирования: DIP SWITCH, Rolling Code и D.A.R.T. новая кодировка DEA.

Вы можете настроить код пультов, чтобы гарантировать максимальную безопасность для вашего клиента.

D. DEA
A. Advanced
R. Rolling Code
T. Transmission

Ищете полную безопасность?
С NET-BOX можно настроить персональный код вашего пульта GTI.



#colourasyoulike!

Выберите свой любимый цвет!

Пульты GTI можно изменить с помощью комплектов кнопок семи цветов: зеленого, светло-зеленого, синего, розового, желтого, оранжевого и фиолетового.



Внимание: Кнопки покупаются отдельно от пультов.



NETLINK

— это наша технология, применяемая к устройствам DEA для интеллектуального управления вашими монтажами как локально, так и удаленно.



Наш ассортимент

Автоматика для откатных ворот



LIVI N



REV



GULLIVER



Автоматика для секционных ворот



SPACE



ADVANCE



LIVI 902



Автоматика для распашных ворот



MAC



STING



LOOK

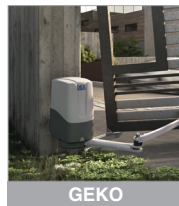

GEKO



LIVI 502



GHOST 100/200



OLI N



Автоматика для промышленных гаражных ворот



LATO



550 PL



Шлагбаумы

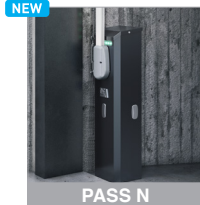

PASS N



STOP N



TRAFIK



Болларды



ROCK



HEADQUARTER
DEA SYSTEM S.p.A.
Via della Tecnica, 6 - 36013 Piovene Rocchette (VI) - ITALY
☎ + 39.0445.55.07.89 - 📠 + 39.0445.55.02.65
info@deasystem.com - www.deasystem.com

Branches > Italia, France, United Kingdom, Ireland, España,
Portugal, Polska, Deutschland, Беларусь

> Дочернее предприятие на территории СНГ:
ООО "ДЕА Систем Си Ай Эс"
220099 г. Минск, ул. Казинца 25А, Беларусь

+375(29)102-15-22
+375(29)572-15-22
+375(17)395-86-30

8(800)707-02-79 Единый по РФ