

TRAFIK

Электромеханический шлагбаум, рассчитанный на непрерывную работу, со стрелами длиной до 6 м.



Для бытового,
промышленного и
коммерческого
использования



Доступен в 230V



Управляется инвертором



TRAFIK

Возможность установки в помещениях с низким потолком, благодаря аксессуару art. ART-TRAFIK

Гибкость и быстрота установки, благодаря двойному выходу вала, что позволяет устанавливать стрелу с обеих сторон без лишних манипуляций

Простая регулировка положения закрытия и открытия благодаря электромеханическим концевым выключателям.

Возможность установки дополнительного концевого выключателя для сигнализации состояния шлагбаума

Полный доступ к внутренним механическим и электронным компонентам благодаря наличию двух дверей и съемной крышки

Подходит для мест с интенсивным движением, таких как автостоянки, торговые площади, промышленные объекты

Ширина проезда до 6 м

Скорость открытия - макс. 1,5 сек



Редуктор, находящийся в масляной ванне, для увеличения срока службы

Высокая коррозионная стойкость корпуса с катафорезной обработкой и полиэфирным порошковым покрытием



Универсальная плата DE@NET делает этот шлагбаум совместимым с NETLINK System.



Совместим с NETCOM, устройством для установки, обслуживания и удаленного управления прямо из вашего офиса!

Возможность индикации положения закрытия - красный светодиод, и положения открытия - зеленый светодиод)*

Комбинация инверторной технологии и энкодера гарантирует лучший контроль, плавность и безопасность движения.



* Для этого функционала необходимо приобрести отдельно art. NET-EXPANSION или art. NET-EXPANSION MINI



Модели

230V ~ шлагбаумы с платой управления для непрерывного использования



COD.	Art.						ПРОЧИЕ ХАРАКТЕРИСТИКИ
646000	TRAFIK	6 m		NET24NGR	✓	✓	<ul style="list-style-type: none"> Входное питание 230V Трехфазный асинхронный двигатель 230В Устройство управления DE@NET NET24NGR С инверторным управлением Обнаружение препятствий, при помощи энкодера Электромеханические концевые выключатели в комплекте
646001	TRAFIK INOX*	6 m		NET24NGR	✓	✓	

Основной корпус с двумя дверцами и верхней крышкой с катафорезной обработкой, окрашенной в антрацитовый цвет RAL 7016.

* Основной корпус с двумя дверцами и верхней крышкой из нержавеющей стали AISI 304 с катафорезной обработкой, окрашенной в антрацитовый цвет RAL 7016.

Внимание: стрела, крышка держателя стрелы, светодиодная лента, закладная пластина и пружина в комплект не входит.

Балансировочная пружина



COD.	Art.	ПРОЧИЕ ХАРАКТЕРИСТИКИ
649310	MOLLA S	Пружина (виток Ø 10 мм)
649311	MOLLA XL	Пружина (виток Ø 11 мм)

Правильное функционирование обеспечивается правильной балансировкой пружин и регулировкой замедления. См. таблицу на стр. 6.

Техническая информация

ТЕХНИЧЕСКАЯ ИНФОРМАЦИЯ	TRAFIK	
Длина стрелы	2 ÷ 4m	4 ÷ 6m
Питание электродвигателя (V)	230V	
Мощность электродвигателя (W)	230	
Циклы в сутки	15.000	4.000
Циклы на отказ	3.500.000	
Рабочая температура (°C)	-20 ÷ 50	
90° Время открытия (сек)	1,5 ÷ 4	4 ÷ 7
Вес с упаковкой (Kg)	70	
Звуковое давление (dBA)	< 70	
Степень защиты	IP54	

ПРИМЕР ТИПОВОЙ УСТАНОВКИ

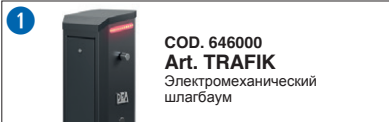
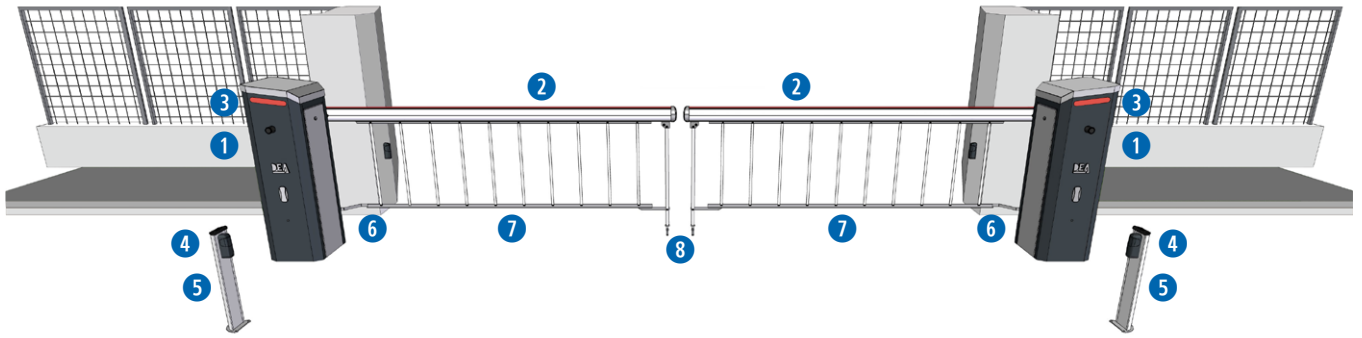

COD. 646000
Art. TRAFIK
Электромеханический
шлагбаум



COD. 649290
Art. LED/B
Светодиодная лента.
Монтируется в тумбу
шлагбаума



COD. 649340
**Art. TRAFIK
BRACKET**
Направляющая опора для
шторки 1005/N для TRAFIK



COD. 321810
Art. GSOFTP
Резиновый демпфер (24м)



COD. 649264
Art. BOOM/6 Круглая
окрашенная стрела DEA
6125xØ80 мм, с красными
светоотражающими
наклейками арт. 1012



COD. 662044
Art. LINEAR
Пара фотоэлементов с
автоматически
настраиваемым уровнем.
Дальность до 20 м



COD. 387100
Art. 1005/N
Алюминиевая шторка
Длина - 2 м



COD. 672645
Art. GT14
4-х канальный пульт ДУ. 433 MHz, 3
типа кодирования: HCS Rolling-
Code, Dip-Switch и D.A.R.T.



COD. 649270
Art. OMEGA
Держатель стрелы
шлагбаума



COD. 664000
Art. PILLY/60
Пара стоек для фотоэлементов)



COD. 649000
Art. 1006
Подвижная опора

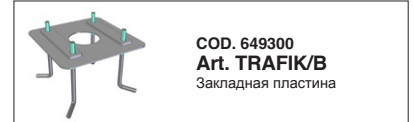

COD. 649300
Art. TRAFIK/B
Закладная пластина

СПЕЦИАЛЬНЫЕ АКСЕССУАРЫ

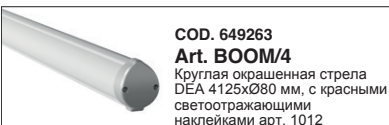

COD. 649263
Art. BOOM/4
Круглая окрашенная стрела
DEA 4125xØ80 мм, с красными
светоотражающими
наклейками арт. 1012



COD. 649262
Art. BOOM-LINK
Соединитель стрелы



COD. 649340
**Art. TRAFIK
BRACKET**
Направляющая опора для
шторки



COD. 649021
Art. 1010/M
Стационарная опора с
магнитным
держателем



COD. 649174
Art. STRIP-LED
Светодиодная 8-ми
метровая лента без блока
управления



COD. 649160
Art. BSF
Держатель фотоэлементов
для шлагбаума



COD. 681034
Art. SMFLED230/2
230V Светофор светодиодный



COD. 649370
Art. OMEGA/S
Механизм аварийного
откидывания стрелы



COD. 649264
Art. BOOM/6 Круглая
окрашенная стрела DEA
6125xØ80 мм, с красными
светоотражающими
наклейками арт. 1012

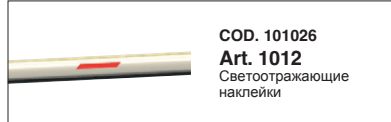

COD. 101026
Art. 1012
Светоотражающие
наклейки

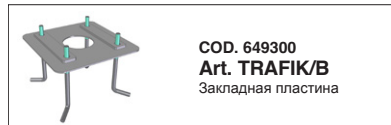

COD. 649300
Art. TRAFIK/B
Закладная пластина



COD. 649000
Art. 1006
Подвижная опора



COD. 387100
Art. 1005/N
Алюминиевая шторка.
Длина 2 метра



COD. 667061
Art. LOOP 230/1
Детектор петли
одноканальный



COD. 681035
Art. SMFLED24/2
24V Светофор светодиодный



COD. 649270
Art. OMEGA
Держатель стрелы
шлагбаума



COD. 649320
Art. FC-AUX
Дополнительный концевой
выключатель для TRAFIK



COD. 649020
Art. 1010
Стационарная
опора



COD. 649290
Art. LED/B
Светодиодная лента.
Монтируется в тумбу
шлагбаума



COD. 321810
Art. GSOFTP
Резиновый демпфер (24м)



COD. 667071
Art. LOOP 230/2
Детектор петли
двухканальный

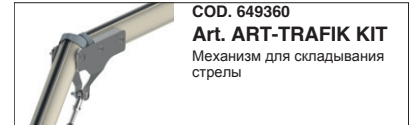

COD. 649360
Art. ART-TRAFIK KIT
Механизм для складывания
стрелы

Colour KIT

Две дверцы и крышку можно заказать в цветных комплектах: оранжевом и светло-сером.



COD.	Art.	ПРОЧИЕ ХАРАКТЕРИСТИКИ:
649350	KIT TRAFIK ORANGE	Две двери и верхняя крышка окрашены в оранжевый цвет RAL 2000. Внимание: шлагбаум приобретается отдельно.
649351	KIT TRAFIK LIGHT GREY	Две двери и верхняя крышка окрашены в светло-серый цвет RAL 9006. Внимание: шлагбаум приобретается отдельно.

TRAFIK + BOOM + MOLLA

Выберите пружину MOLLA, подходящую для вашего случая

L				MOLLA
2m - 5m	-	-	-	S
	-	✓	-	
	✓	-	✓	
	✓	✓	-	
5,5m	-	-	-	S
	-	✓	-	
	✓	-	✓	XL
	✓	✓	-	
6m	-	-	-	S
	-	-	✓	
	✓	✓	-	XL
	✓	✓	-	

Техническая информация

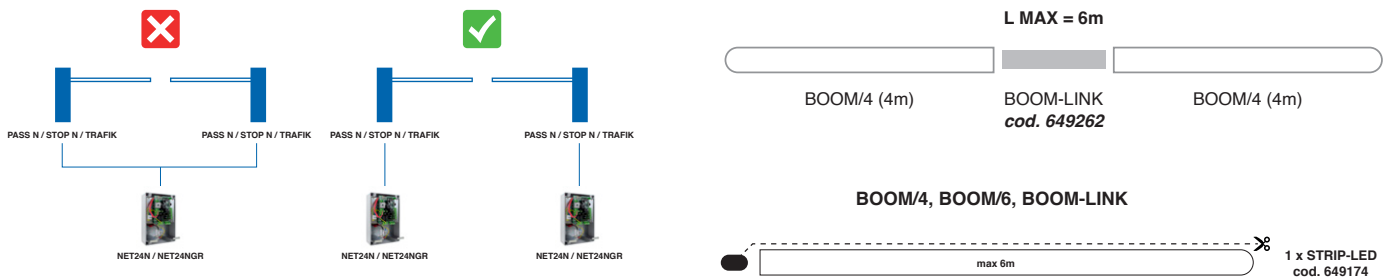

Пример монтажа

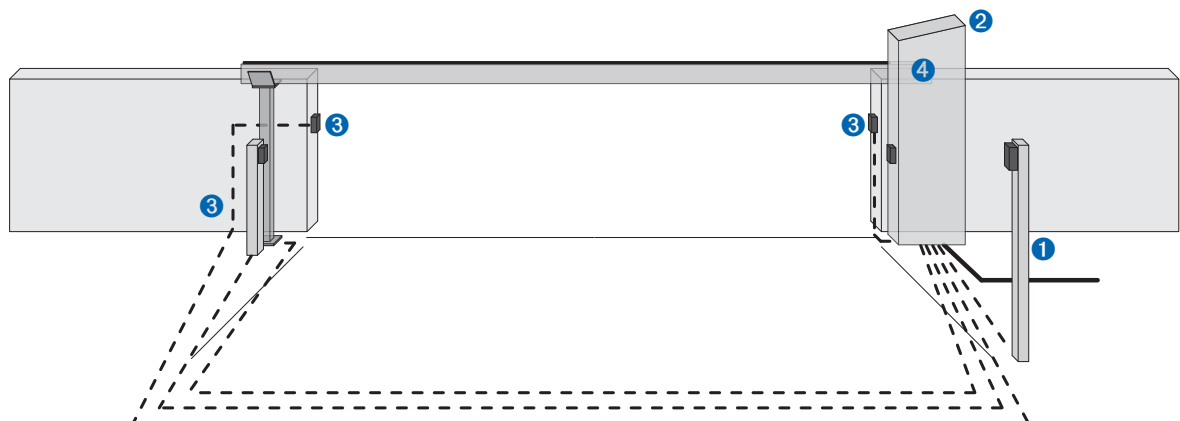

- Гофрированная труба для силового кабеля
- - - Ø20 гофрированная труба или внешняя труба из ПВХ для соединения платы управления с приборами управления и безопасности

- 1 Стойки с фотоэлементами
- 2 Шлагбаум
- 3 Фотоэлементы
- 4 Светодиодная лента

Размеры

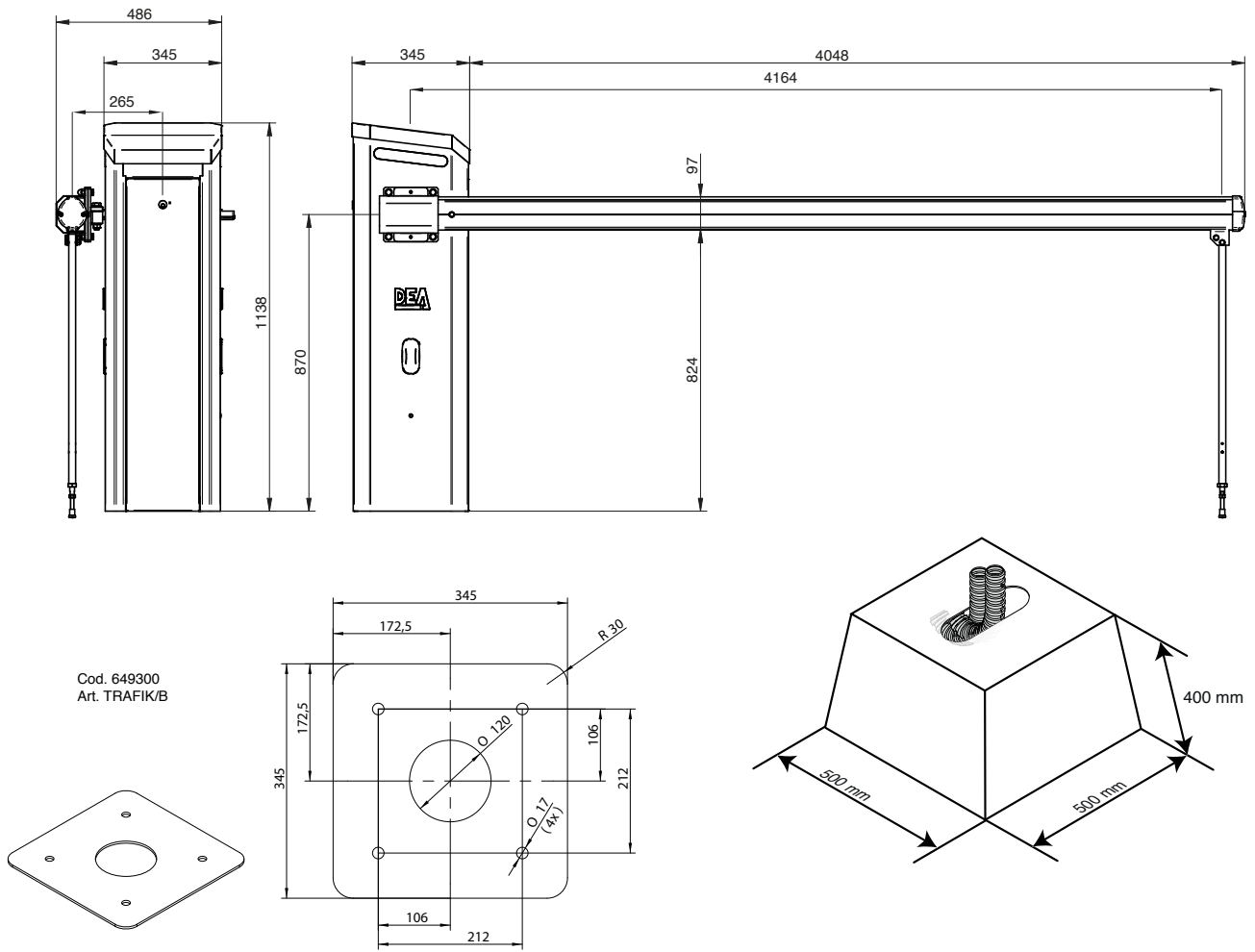

TRAFIK + ART. TRAFIK KIT

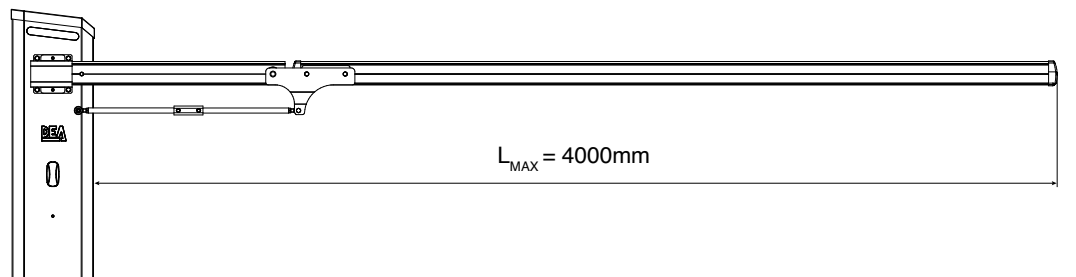
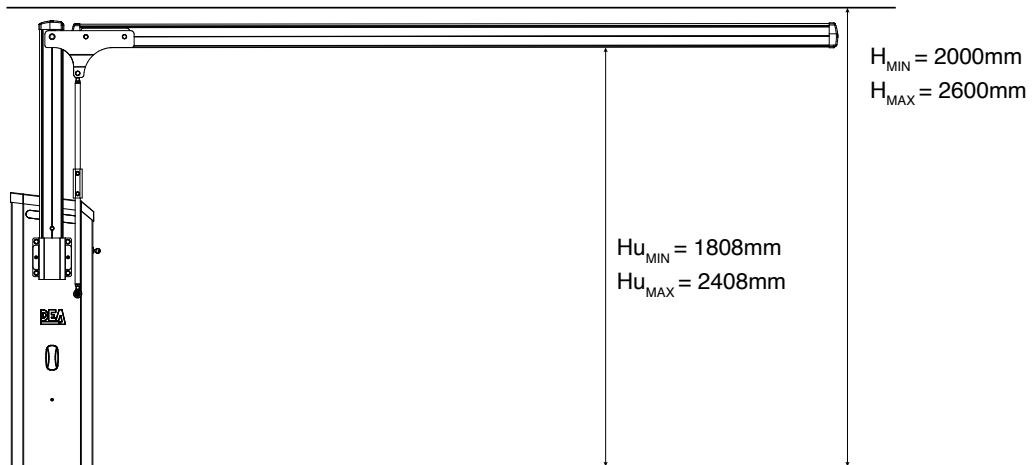

DEAuser



DEAuser — это приложение для частных пользователей, которое позволяет пользоваться автоматикой на близком расстоянии через Bluetooth. Установив NET-NODE на все устройства с технологией NETLINK, вы сможете управлять своими воротами через смартфон.

Для использования с:



Art. NET-NODE 2.0
Cod. 677642



DEAinstaller



DEAinstaller — это приложение, предназначенное для профессиональных монтажников, которое позволяет программировать автоматику DEA и управлять ею на месте простым и интуитивно понятным способом со своих устройств.

Используя NET-NODE вы можете:

- ✓ хранить резервную копию данных всех ваших настроек
- ✓ легко настраивать параметры ваших блоков управления
- ✓ обновить прошивку
- ✓ запрограммировать период обслуживания
- ✓ управлять или настраивать пульты
- ✓ читать технические руководства и смотреть кабельные схемы
- ✓ управлять входами и выходами блока управления
- ✓ управлять автоматикой с помощью приложения

Для использования с:



Art.NET-NODE 2.0
Cod.677642

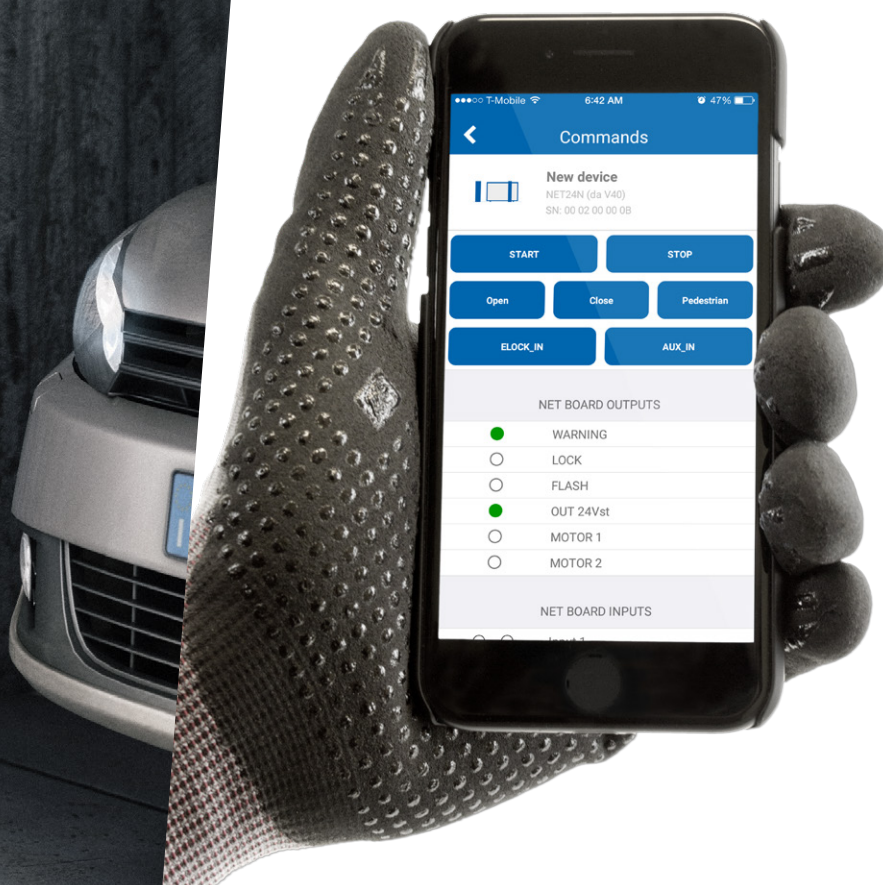



LINEAR XS
cod. 662080



LINEAR
cod. 662044



COVER/2
cod.681060



LINEAR SHIELD
cod. 662047



PILLY 60 -120
cod. 664000 - 664010



DIGIPRO
cod. 663310



DIGISLIM
cod. 663311

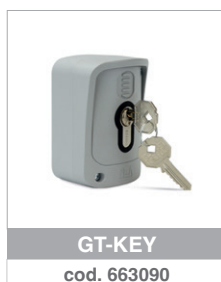

GT-KEY
cod. 663090



DIGIRAD
cod. 663280



LOOP230/1 - /2
cod. 667061 - 667071



GTI2-GTI4
cod. 672635 - 672645



GTI2M-GTI4M
cod. 672603 - 672613

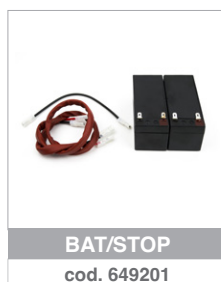

BAT/STOP
cod. 649201

#safeasyoulike!

Некопируемые пульты!

Пульты GTI многофункциональны. Они имеют три варианта кодирования: DIP SWITCH, Rolling Code и D.A.R.T. новая кодировка DEA.

Вы можете настроить код пультов, чтобы гарантировать максимальную безопасность для вашего клиента.

D. DEA
A. Advanced
R. Rolling Code
T. Transmission

Ищете полную безопасность?
С NET-BOX можно настроить персональный код вашего пульта GTI.



#colourasyoulike!

Выберите свой любимый цвет!

Пульты GTI можно изменить с помощью комплектов кнопок семи цветов: зеленого, светло-зеленого, синего, розового, желтого, оранжевого и фиолетового.

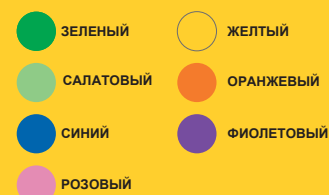

Внимание: Кнопки покупаются отдельно от пультов.



NETLINK

— это наша технология, применяемая к устройствам DEA для интеллектуального управления вашими монтажами как локально, так и удаленно.



Наш ассортимент

Автоматика для откатных ворот



LIVI N



REV



GULLIVER



Автоматика для секционных ворот



SPACE



ADVANCE



LIVI 902



Автоматика для распашных ворот



MAC



STING



LOOK



GEKO



LIVI 502



GHOST 100/200



OLI N



Автоматика для промышленных гаражных ворот



LATO



550 PL



Шлагбаумы

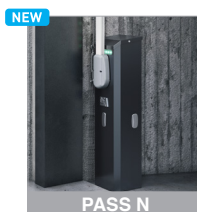

PASS N



STOP N



TRAFIK



Болларды



ROCK



HEADQUARTER
DEA SYSTEM S.p.A.
 Via della Tecnica, 6 - 36013 Piovene Rocchette (VI) - ITALY
 ☎ + 39.0445.55.07.89 - 📠 + 39.0445.55.02.65
 info@deasystem.com - www.deasystem.com

Branches > Italia, France, United Kingdom, Ireland, España,
 Portugal, Polska, Deutschland, Беларусь

> Дочернее предприятие на территории СНГ:
 ООО "ДЕА Систем Си Ай Эс"
 220099 г. Минск, ул. Казинца 25А, Беларусь

+375(29)102-15-22
 +375(29)572-15-22
 +375(17)395-86-30

8(800)707-02-79 Единый по РФ